

第30回 酒田・鶴岡親善卓球大会

日時:平成24年11月18日(日)

会場:酒田市国体記念体育館

【都市対抗戦】

優勝 鶴岡 (鶴岡 10 - 5 酒田)

【個人戦 硬式の部】

種目	第1位	第2位	第3位	第3位
小学生男子	佐藤 祐人 (城北スポ少)	伊藤 悠里 (双葉クラブ)	高橋 涼 (泉学区スポ少)	奥山 堅也 (余目スポ少)
	佐藤 さくら (泉学区スポ少)	佐藤 芹香 (十坂スポ少)	阿久根あかり (双葉クラブ)	伊藤 莉愛 (北平田スポ少)
中学生男子	齋藤 真澄 (鶴岡二中)	畠山 広夢 (鶴岡三中)	佐藤 昂大 (鶴岡二中)	高橋 悠太 (酒田一中)
	佐藤 有珠 (余目中)	佐藤 有紗 (余目中)	齋藤 理子 (酒田二中)	伊藤 日向子 (鳥海八幡中)
高校・一般男子	長谷川 文康 (鶴風クラブ)	齋藤 飛鳥 (酒田光陵高)	前田 迅 (鶴岡工業)	佐々木 剛 (庄内総合教員)
	本間 杏和 (鶴岡東高)	齋藤 歩 (酒田東高)	今野 若奈 (金丸クラブ)	菅原 莉里子 (酒田光陵高)
40歳以上男子	齋藤 秀 (チーム桜)	鈴木 秀幸 (余目クラブ)	佐藤 秀樹 (鶴風クラブ)	高橋 仁 (チーム桜)

【個人戦 ラージボールの部】

種目	第1位	第2位	第3位	第3位
40歳代混合W	藤原 勉	桜田 幸雄	本間 賢二	小柳 良
	藤原 牧	福山 由貴子	五十嵐久美子	真坂 真由美
	(鶴岡)	(酒田)	(鶴岡)	(酒田)
60歳代混合W	長南 寛	村上 重一	後藤 明	岸井 宏樹
	小池 弘子	伊藤 正子	高梨 裕子	齋藤 清子
	(鶴岡)	(酒田)	(酒田)	(鶴岡)

都 市 対 抗 戦

種 目			鶴 岡		酒 田	
			選手氏名		選手氏名	
硬式の部	小学生	男子	伊藤 悠里 双葉クラブ	3 — 0	高橋 涼 泉学区スポ少	
		女子	阿久根あかり 双葉クラブ	3 — 0	原 夢夏 十坂スポ少	
	中学生	男子	伊藤 晴哉 鶴岡三中	3 — 0	阿部 真樹 酒田一中	
		女子	佐藤 有珠 余目中	3 — 1	伊藤 日向子 鳥海八幡中	
	高校生	男子	前田 迅 鶴岡工業	2 — 3	齋藤 飛鳥 酒田光陵高	
		女子	本間 杏和 鶴岡東高	3 — 1	阿部 椰生 酒田光陵高	
	一 般	男子	長谷川 文康 鶴風クラブ	3 — 0	遠藤 優太 東北公益文科大	
		女子	今野 若奈 金丸クラブ	1 — 3	遠藤 未侑 JHENNU	
	40歳以上	男子	鈴木 秀幸 余目クラブ	1 — 3	齋藤 秀 チーム桜	
	ラジボールの部	40歳代	男子	藤原 勉 鶴陽クラブ	2 — 1	白田 忠豊 卓伸クラブ
			女子	藤原 牧 鶴陽クラブ	2 — 0	福山 由貴子 富士見卓愛会
		50歳代	男子	鈴木金右エ門 あつみクラブ	0 — 2	五十嵐 慎一 酒田クラブ
女子			五十嵐久美子 あつみクラブ	2 — 0	佐藤 明美 酒田レディース	
60歳代		男子	長南 寛 鶴岡クラブ	2 — 1	桜田 幸雄 酒田クラブ	
		女子	佐藤 美和子 鶴岡クラブ	0 — 2	高梨 裕子 富士見卓愛会	
			鶴 岡	10 — 5	酒 田	

小学生 男子決勝トーナメント

	1	2	3	4
A 1	伊藤 悠里 双葉クラブ	加藤 歩 酒田川南スポ少	佐藤 樹 城北スポ少	阿彦 拓夢 西荒瀬スポ少
B 2	高橋 涼 泉学区スポ少	平林 和己 峰栄スポ少	小松 右 北平田スポ少	斎藤 勤太 城北スポ少
C 2	佐藤 祐人 城北スポ少	伊藤 俊輔 南平田スポ少	鈴木 颯 鈴木卓球	小松 叶 北平田スポ少
D 1	伊藤丈一郎 北平田スポ少	奥山 堅也 余目スポ少	佐藤 朋樹 泉学区スポ少	池田 陽翔 城北スポ少
C 1	佐藤 祐人 城北スポ少	伊藤 俊輔 南平田スポ少	鈴木 颯 鈴木卓球	小松 叶 北平田スポ少
D 2	伊藤丈一郎 北平田スポ少	奥山 堅也 余目スポ少	佐藤 朋樹 泉学区スポ少	池田 陽翔 城北スポ少
A 2	伊藤 悠里 双葉クラブ	加藤 歩 酒田川南スポ少	佐藤 樹 城北スポ少	阿彦 拓夢 西荒瀬スポ少
B 1	高橋 涼 泉学区スポ少	平林 和己 峰栄スポ少	小松 右 北平田スポ少	斎藤 勤太 城北スポ少
	1	2	3	4

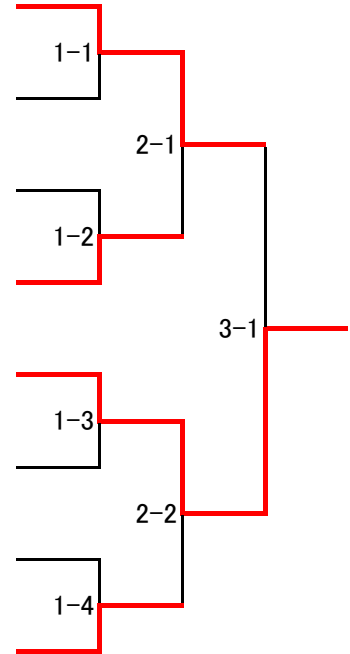

小学生 女子決勝トーナメント

	1	2	3	4
A 1	阿久根あかり 双葉クラブ	伊藤 莉愛 北平田スポ少	佐藤 美乃 鶴風クラブ	松浦 汐里 松原スポ少
B 2	原 夢夏 十坂スポ少	渡部 真優 双葉クラブ	加藤 七菜 南平田スポ少	鈴木 稚菜 余目クラブ
C 2	斎藤 夏鈴 城北スポ少	伊藤 唯 泉学区スポ少	伊藤 雛奈 双葉クラブ	米山 心海 南平田スポ少
D 1	佐藤 さくら 泉学区スポ少	斎藤 美佳 双葉クラブ	佐藤 芹香 十坂スポ少	斎藤 茉綸 双葉クラブ
C 1	斎藤 夏鈴 城北スポ少	伊藤 唯 泉学区スポ少	伊藤 雛奈 双葉クラブ	米山 心海 南平田スポ少
D 2	佐藤 さくら 泉学区スポ少	斎藤 美佳 双葉クラブ	佐藤 芹香 十坂スポ少	斎藤 茉綸 双葉クラブ
A 2	阿久根あかり 双葉クラブ	伊藤 莉愛 北平田スポ少	佐藤 美乃 鶴風クラブ	松浦 汐里 松原スポ少
B 1	原 夢夏 十坂スポ少	渡部 真優 双葉クラブ	加藤 七菜 南平田スポ少	鈴木 稚菜 余目クラブ
	1	2	3	4

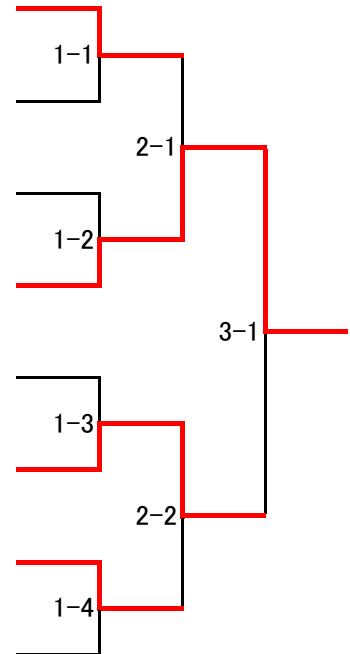

小学生 男子予選リーグ

Aリーグ		伊藤 悠里 双葉クラブ	加藤 歩 酒田川南スポ少	佐藤 樹 城北スポ少	阿彦 拓夢 西荒瀬スポ少	勝敗	勝点	順位
1	伊藤 悠里 双葉クラブ		○ 3-0	○ 3-0	○ 3-1	3-0	6	1
2	加藤 歩 酒田川南スポ少	× 0-3		○ 3-1	○ 3-1	2-1	5	2
3	佐藤 樹 城北スポ少	× 0-3	× 1-3		○ 3-0	1-2	4	3
4	阿彦 拓夢 西荒瀬スポ少	× 1-3	× 1-3	× 0-3		0-3	3	4

Bリーグ		高橋 涼 泉学区スポ少	平林 和己 峰栄スポ少	小松 右 北平田スポ少	斎藤 勘太 城北スポ少	勝敗	勝点	順位
1	高橋 涼 泉学区スポ少		○ 3-0	○ 3-1	○ 3-0	3-0	6	1
2	平林 和己 峰栄スポ少	× 0-3		× 2-3	○ 3-2	1-2	4	3
3	小松 右 北平田スポ少	× 1-3	○ 3-2		○ 3-0	2-1	5	2
4	斎藤 勘太 城北スポ少	× 0-3	× 2-3	× 0-3		0-3	3	4

Cリーグ		佐藤 祐人 城北スポ少	伊藤 俊輔 南平田スポ少	鈴木 颯 鈴木卓球	小松 叶 北平田スポ少	勝敗	勝点	順位
1	佐藤 祐人 城北スポ少			○ 3-1	○ 3-1	2-0	4	1
2	伊藤 俊輔 南平田スポ少	棄権						
3	鈴木 颯 鈴木卓球	× 1-3			○ 3-1	1-1	3	2
4	小松 叶 北平田スポ少	× 1-3		× 1-3		0-2	2	3

Dリーグ		伊藤丈一郎 北平田スポ少	奥山 堅也 余目スポ少	佐藤 朋樹 泉学区スポ少	池田 陽翔 城北スポ少	勝敗	勝点	順位
1	伊藤丈一郎 北平田スポ少		○ 3-2	○ 3-0	× 2-3	2-1	5 5/5	2
2	奥山 堅也 余目スポ少	× 2-3		○ 3-1	○ 3-0	2-1	5 5/3	1
3	佐藤 朋樹 泉学区スポ少	× 0-3	× 1-3		× 0-3	0-3	3	4
4	池田 陽翔 城北スポ少	○ 3-2	× 0-3	○ 3-0		2-1	5 3/5	3

試合順序 4名の場合 ① 1-4 ② 2-3 ③ 1-3 ④ 2-4 ⑤ 1-2 ⑥ 3-4

小学生 女子予選リーグ

Aリーグ		阿久根あかり 双葉クラブ	伊藤 莉愛 北平田スポ少	佐藤 美乃 鶴風クラブ	松浦 汐里 松原スポ少	勝敗	勝点	順位
1	阿久根あかり 双葉クラブ		○ 3-0	○ 3-0	○ 3-0	3-0	6	1
2	伊藤 莉愛 北平田スポ少	× 0-3		○ 3-0	○ 3-0	2-1	5	2
3	佐藤 美乃 鶴風クラブ	× 0-3	× 0-3		× 2-3	0-3	3	4
4	松浦 汐里 松原スポ少	× 0-3	× 0-3	○ 3-2		1-2	4	3

Bリーグ		原 夢夏 十坂スポ少	渡部 真優 双葉クラブ	加藤 七菜 南平田スポ少	鈴木 稚菜 余目クラブ	勝敗	勝点	順位
1	原 夢夏 十坂スポ少		○ 3-2	× 0-3	○ 3-0	2-1	5	2
2	渡部 真優 双葉クラブ	× 2-3		× 0-3	○ 3-0	1-2	4	3
3	加藤 七菜 南平田スポ少	○ 3-0	○ 3-0		○ 3-0	3-0	6	1
4	鈴木 稚菜 余目クラブ	× 0-3	× 0-3	× 0-3		0-3	3	4

Cリーグ		斎藤 夏鈴 城北スポ少	伊藤 唯 泉学区スポ少	伊藤 雛奈 双葉クラブ	米山 心海 南平田スポ少	勝敗	勝点	順位
1	斎藤 夏鈴 城北スポ少		× 0-3	× 2-3	○ 3-1	1-2	4	3
2	伊藤 唯 泉学区スポ少	○ 3-0		○ 3-1	○ 3-1	3-0	6	1
3	伊藤 雛奈 双葉クラブ	○ 3-2	× 1-3		○ 3-1	2-1	5	2
4	米山 心海 南平田スポ少	× 1-3	× 1-3	× 1-3		0-3	3	4

Dリーグ		佐藤 さくら 泉学区スポ少	斎藤 美佳 双葉クラブ	佐藤 芹香 十坂スポ少	斎藤 茉綸 双葉クラブ	勝敗	勝点	順位
1	佐藤 さくら 泉学区スポ少		× 1-3	○ 3-1	○ 3-0	2-1	5 83/71	1
2	斎藤 美佳 双葉クラブ	○ 3-1		× 1-3	○ 3-0	2-1	5 65/78	3
3	佐藤 芹香 十坂スポ少	× 1-3	○ 3-1		○ 3-0	2-1	5 75/73	2
4	斎藤 茉綸 双葉クラブ	× 0-3	× 0-3	× 0-3		0-3	3	4

試合順序 4名の場合 ① 1-4 ② 2-3 ③ 1-3 ④ 2-4 ⑤ 1-2 ⑥ 3-4

中学生 男子決勝トーナメント

	1	2	3	4
A 1	伊藤晴哉 鶴岡三中	阿部健太 酒田一中	齋藤星夜 鶴岡二中	清水 嶺 鳥海八幡中
B 2	佐藤 翼 鳥海八幡中	佐藤昂大 鶴岡二中	高橋悠太 酒田一中	鈴木友康 余目中
C 2	佐々木京介 鶴岡一中	本間智成 鳥海八幡中	畠山広夢 鶴岡三中	池田紘大 酒田一中
D 1	阿部真樹 酒田一中	齋藤真澄 鶴岡二中	加藤隆寛 飛鳥中	土屋 遥 余目中
C 1	佐々木京介 鶴岡一中	本間智成 鳥海八幡中	畠山広夢 鶴岡三中	池田紘大 酒田一中
D 2	阿部真樹 酒田一中	齋藤真澄 鶴岡二中	加藤隆寛 飛鳥中	土屋 遥 余目中
A 2	伊藤晴哉 鶴岡三中	阿部健太 酒田一中	齋藤星夜 鶴岡二中	清水 嶺 鳥海八幡中
B 1	佐藤 翼 鳥海八幡中	佐藤昂大 鶴岡二中	高橋悠太 酒田一中	鈴木友康 余目中
	1	2	3	4

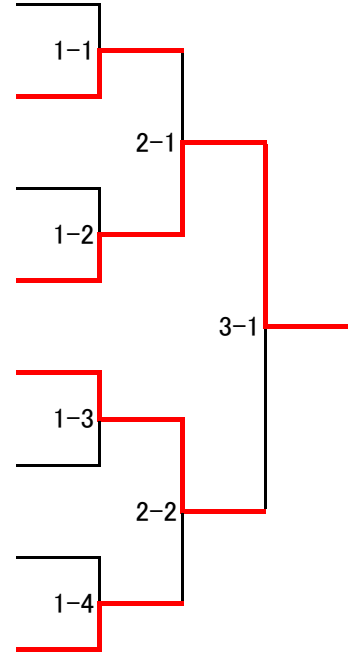

中学生 女子決勝トーナメント

	1	2	3	4
A 1	佐藤有珠 余目中	菊池美咲 酒田二中	佐藤桃可 鶴岡四中	五十嵐小夏 酒田四中
B 2	佐藤佳乃 酒田二中	佐藤有紗 余目中	白畑智絵 酒田三中	須田温希 鶴岡四中
C 2	押井綾乃 鶴岡一中	後藤実友 酒田三中	小野詩織 余目中	伊藤千里 酒田二中
D 1	伊藤日向子 鳥海八幡中	齋藤恵梨花 余目中	齋藤理子 酒田二中	土岐美覚 鶴岡一中
C 1	押井綾乃 鶴岡一中	後藤実友 酒田三中	小野詩織 余目中	伊藤千里 酒田二中
D 2	伊藤日向子 鳥海八幡中	齋藤恵梨花 余目中	齋藤理子 酒田二中	土岐美覚 鶴岡一中
A 2	佐藤有珠 余目中	菊池美咲 酒田二中	佐藤桃可 鶴岡四中	五十嵐小夏 酒田四中
B 1	佐藤佳乃 酒田二中	佐藤有紗 余目中	白畑智絵 酒田三中	須田温希 鶴岡四中
	1	2	3	4

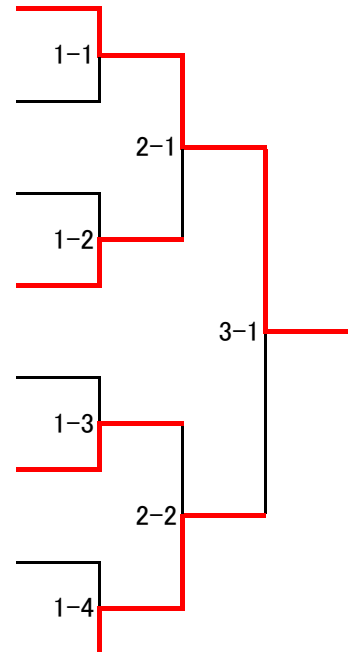

中学男子 予選リーグ

Aリーグ		伊藤晴哉 鶴岡三中	阿部健太 酒田一中	齋藤星夜 鶴岡二中	清水 嶺 鳥海八幡中	勝敗	勝点	順位
1	伊藤晴哉 鶴岡三中		× 2-3	○ 3-0	○ 3-1	2-1	5	2
2	阿部健太 酒田一中	○ 3-2		○ 3-2	× 1-3	2-1	5	1
3	齋藤星夜 鶴岡二中	× 0-3	× 2-3		○ 3-0	1-2	4	3
4	清水 嶺 鳥海八幡中	× 1-3	○ 3-1	× 0-3		1-2	4	4

Bリーグ		佐藤 翼 鳥海八幡中	佐藤昂大 鶴岡二中	高橋悠太 酒田一中	鈴木友康 余目中	勝敗	勝点	順位
1	佐藤 翼 鳥海八幡中		× 0-3	× 1-3	× 2-3	0-3	3	4
2	佐藤昂大 鶴岡二中	○ 3-0		× 0-3	○ 3-0	2-1	5	2
3	高橋悠太 酒田一中	○ 3-1	○ 3-0		○ 3-0	3-0	6	1
4	鈴木友康 余目中	○ 3-2	× 0-3	× 0-3		1-2	4	3

Cリーグ		佐々木京介 鶴岡一中	本間智成 鳥海八幡中	畠山広夢 鶴岡三中	池田紘大 酒田一中	勝敗	勝点	順位
1	佐々木京介 鶴岡一中		○ 3-1	× 0-3	× 1-3	1-2	4	3
2	本間智成 鳥海八幡中	× 1-3		× 2-3	× 2-3	0-3	3	4
3	畠山広夢 鶴岡三中	○ 3-0	○ 3-2		○ 3-0	3-0	6	1
4	池田紘大 酒田一中	○ 3-1	○ 3-2	× 0-3		2-1	5	2

Dリーグ		阿部真樹 酒田一中	齋藤真澄 鶴岡二中	加藤隆寛 飛鳥中	土屋 遥 余目中	勝敗	勝点	順位
1	阿部真樹 酒田一中		× 0-3	○ 3-0	○ 3-1	2-1	5	2
2	齋藤真澄 鶴岡二中	○ 3-0		○ 3-0	○ 3-1	3-0	6	1
3	加藤隆寛 飛鳥中	× 0-3	× 0-3		× 1-3	0-3	3	4
4	土屋 遥 余目中	× 1-3	× 1-3	○ 3-1		1-2	4	3

試合順序 4名の場合 ① 1-4 ② 2-3 ③ 1-3 ④ 2-4 ⑤ 1-2 ⑥ 3-4

中学生 女子予選リーグ

Aリーグ		佐藤有珠 余目中	菊池美咲 酒田二中	佐藤桃可 鶴岡四中	五十嵐小夏 酒田四中	勝敗	勝点	順位
1	佐藤有珠 余目中		○ 3-1	○ 3-2	○ 3-0	3-0	6	1
2	菊池美咲 酒田二中	× 1-3		○ 3-0	○ 3-0	2-1	5	2
3	佐藤桃可 鶴岡四中	× 2-3	× 0-3		× 2-3	0-3	3	4
4	五十嵐小夏 酒田四中	× 0-3	× 0-3	○ 3-2		1-2	4	3

Bリーグ		佐藤佳乃 酒田二中	佐藤有紗 余目中	白畑智絵 酒田三中	須田温希 鶴岡四中	勝敗	勝点	順位
1	佐藤佳乃 酒田二中		× 0-3	○ 3-0	○ 3-1	2-1	5	2
2	佐藤有紗 余目中	○ 3-0		○ 3-0	○ 3-0	3-0	6	1
3	白畑智絵 酒田三中	× 0-3	× 0-3		○ 3-2	1-2	4	3
4	須田温希 鶴岡四中	× 1-3	× 0-3	× 2-3		0-3	3	4

Cリーグ		押井綾乃 鶴岡一中	後藤実友 酒田三中	小野詩織 余目中	伊藤千里 酒田二中	勝敗	勝点	順位
1	押井綾乃 鶴岡一中		○ 3-1	○ 3-0	○ 3-0	3-0	6	1
2	後藤実友 酒田三中	× 1-3		○ 3-0	× 1-3	1-2	4	3
3	小野詩織 余目中	× 0-3	× 0-3		× 0-3	0-3	3	4
4	伊藤千里 酒田二中	× 0-3	○ 3-1	○ 3-0		2-1	5	2

Dリーグ		伊藤日向子 鳥海八幡中	齋藤恵梨花 余目中	齋藤理子 酒田二中	土岐美覚 鶴岡一中	勝敗	勝点	順位
1	伊藤日向子 鳥海八幡中		○ 3-0	× 1-3	○ 3-2	2-1	5	2
2	齋藤恵梨花 余目中	× 0-3		× 1-3	× 1-3	0-3	3	4
3	齋藤理子 酒田二中	○ 3-1	○ 3-1		○ 3-1	3-0	6	1
4	土岐美覚 鶴岡一中	× 2-3	○ 3-1	× 1-3		1-2	4	3

試合順序 4名の場合 ① 1-4 ② 2-3 ③ 1-3 ④ 2-4 ⑤ 1-2 ⑥ 3-4

高校生・一般の部 男子決勝トーナメント

	1	2	3	4
A 1	佐々木 剛 庄内総合教員	五井 尋貴 酒田西高	佐久間将大 鶴岡工業	
C 2	長谷川文康 鶴風クラブ	高橋 知也 酒田光陵高	柴田 尚明 鶴岡工業	高橋 浩之 東北公文大
B 2	遠藤 優太 東北公文大	前田 迅 鶴岡工業	武藤 史弥 鶴岡高専	
E 1	富樫 哲弥 金丸クラブ	高橋 航太 酒田光陵高	工藤 唯人 鶴岡工業	菊池宏太郎 酒田東高
F 2	菅原 千拓 酒田光陵高	五十嵐 悟 金丸クラブ	高橋 優文 酒田西高	菅原 辰也 鶴岡工業
D 1	齋藤 飛鳥 酒田光陵高	齋藤 広之 鶴岡工業	阿部 公一 酒田西高	山本 英人 庄内総合高
C 1	長谷川文康 鶴風クラブ	高橋 知也 酒田光陵高	柴田 尚明 鶴岡工業	高橋 浩之 東北公文大
E 2	富樫 哲弥 金丸クラブ	高橋 航太 酒田光陵高	工藤 唯人 鶴岡工業	菊池宏太郎 酒田東高
F 1	菅原 千拓 酒田光陵高	五十嵐 悟 金丸クラブ	高橋 優文 酒田西高	菅原 辰也 鶴岡工業
A 2	佐々木 剛 庄内総合教員	五井 尋貴 酒田西高	佐久間将大 鶴岡工業	
D 2	齋藤 飛鳥 酒田光陵高	齋藤 広之 鶴岡工業	阿部 公一 酒田西高	山本 英人 庄内総合高
B 1	遠藤 優太 東北公文大	前田 迅 鶴岡工業	武藤 史弥 鶴岡高専	
	1	2	3	4

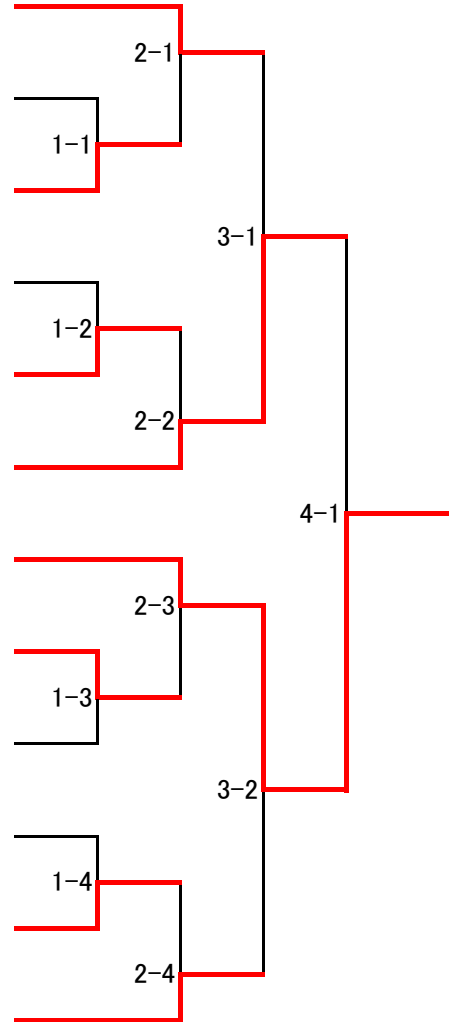

40歳代以上の部 決勝トーナメント

	1	2	3	4
A 1	鈴木 秀幸 余目クラブ	齋藤 正彦 チーム桜	佐藤 秀樹 鶴風クラブ	
B 2	齋藤 秀 チーム桜	本間 浩昭 鶴岡クラブ	高橋 仁 チーム桜	畠山 秀美 双葉卓球クラブ
A 2	鈴木 秀幸 余目クラブ	齋藤 正彦 チーム桜	佐藤 秀樹 鶴風クラブ	
B 1	齋藤 秀 チーム桜	本間 浩昭 鶴岡クラブ	高橋 仁 チーム桜	畠山 秀美 双葉卓球クラブ
	1	2	3	4

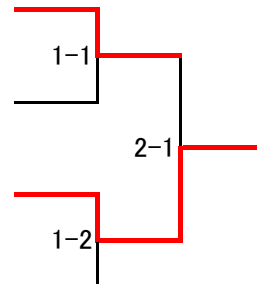

高校生・一般 男子予選リーグ

Eリーグ		富樫 哲弥 金丸クラブ	高橋 航太 酒田光陵高	工藤 唯人 鶴岡工業	菊池宏太郎 酒田東高	勝敗	勝点	順位
1	富樫 哲弥 金丸クラブ		× 0-3	○ 3-1	○ 3-2	2-1	5	2
2	高橋 航太 酒田光陵高	○ 3-0		○ 3-0	○ 3-0	3-0	6	1
3	工藤 唯人 鶴岡工業	× 1-3	× 0-3		× 0-3	0-3	3	4
4	菊池宏太郎 酒田東高	× 2-3	× 0-3	○ 3-0		1-2	4	3

Fリーグ		菅原 千拓 酒田光陵高	五十嵐 悟 金丸クラブ	高橋 優文 酒田西高	菅原 辰也 鶴岡工業	勝敗	勝点	順位
1	菅原 千拓 酒田光陵高		○ 3-0	○ 3-0	× 2-3	2-1	5 5/3	1
2	五十嵐 悟 金丸クラブ	× 0-3		○ 3-2	○ 3-1	2-1	5 3/4	3
3	高橋 優文 酒田西高	× 0-3	× 2-3		× 0-3	0-3	3	4
4	菅原 辰也 鶴岡工業	○ 3-2	× 1-3	○ 3-0		2-1	5 4/5	2

40歳代以上の部 男子予選リーグ

Aリーグ		鈴木 秀幸 余目クラブ	齋藤 正彦 チーム桜	佐藤 秀樹 鶴風クラブ	勝敗	勝点	順位
1	鈴木 秀幸 余目クラブ		○ W-L	○ 3-0	2-0	4	1
2	齋藤 正彦 チーム桜	× L-W		× 2-3	0-2	2	3
3	佐藤 秀樹 鶴風クラブ	× 0-3	○ 3-2		1-1	3	2

Bリーグ		齋藤 秀 チーム桜	本間 浩昭 鶴岡クラブ	高橋 仁 チーム桜	畠山 秀美 双葉卓球クラブ	勝敗	勝点	順位
1	齋藤 秀 チーム桜		○ 3-2	○ 3-0	○ 3-0	3-0	6	1
2	本間 浩昭 鶴岡クラブ	× 2-3		× 2-3	○ 3-0	1-2	4	3
3	高橋 仁 チーム桜	× 0-3	○ 3-2		○ 3-0	2-1	5	2
4	畠山 秀美 双葉卓球クラブ	× 0-3	× 0-3	× 0-3		0-3	3	4

試合順序

4名の場合
3名の場合① 1-4
① 1-3② 2-3
② 2-3③ 1-3
③ 1-2

④ 2-4

⑤ 1-2

⑥ 3-4

高校生・一般の部 女子決勝トーナメント

		1	2	3	4
A	1	今野 若奈 金丸クラブ	佐藤 明里 酒田光陵高	佐藤 瑞希 鶴岡東高	須田 千紘 鶴岡北高
C	2	斎藤 美奈 鶴風クラブ	菅原 莉里子 酒田光陵高	蛸井 祐 鶴岡東高	進藤 千愛 酒田西高
B	2	遠藤 未侑 JHENNU	鶴巻 萌 鶴岡南高	佐藤 佳菜 酒田光陵高	生田 未来 鶴岡東高
E	1	本間 杏和 鶴岡東高	庄司 かな 酒田光陵高	菅原 梨帆 鶴岡工業	伊藤 ちなみ 酒田光陵高
D	1	阿部 椰生 酒田光陵高	柳原 果澄 鶴風クラブ	齋藤 歩 酒田東高	工藤 智美 鶴岡北高
C	1	斎藤 美奈 鶴風クラブ	菅原 莉里子 酒田光陵高	蛸井 祐 鶴岡東高	進藤 千愛 酒田西高
A	2	今野 若奈 金丸クラブ	佐藤 明里 酒田光陵高	佐藤 瑞希 鶴岡東高	須田 千紘 鶴岡北高
D	2	阿部 椰生 酒田光陵高	柳原 果澄 鶴風クラブ	齋藤 歩 酒田東高	工藤 智美 鶴岡北高
E	2	本間 杏和 鶴岡東高	庄司 かな 酒田光陵高	菅原 梨帆 鶴岡工業	伊藤 ちなみ 酒田光陵高
B	1	遠藤 未侑 JHENNU	鶴巻 萌 鶴岡南高	佐藤 佳菜 酒田光陵高	生田 未来 鶴岡東高
		1	2	3	4

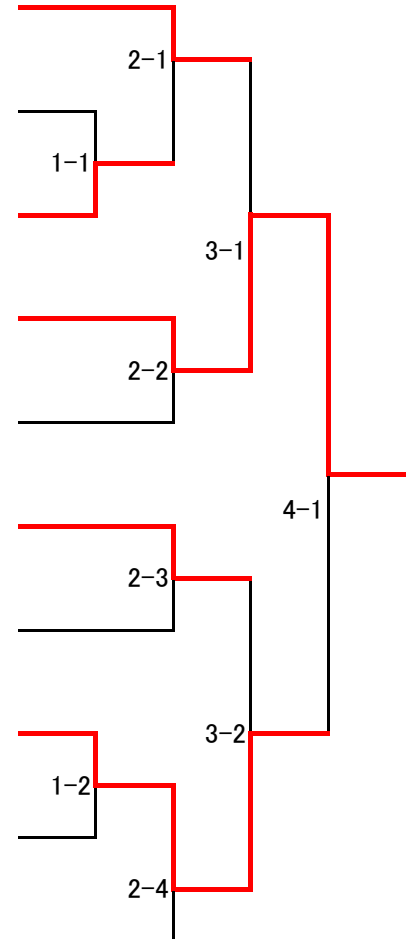

高校生・一般 女子予選リーグ

Aリーグ		今野 若奈 金丸クラブ	佐藤 明里 酒田光陵高	佐藤 瑞希 鶴岡東高	須田 千紘 鶴岡北高	勝敗	勝点	順位
1	今野 若奈 金丸クラブ		○ 3-0	○ 3-0	○ 3-0	3-0	6	1
2	佐藤 明里 酒田光陵高	× 0-3		× 0-3	○ 3-2	1-2	4	3
3	佐藤 瑞希 鶴岡東高	× 0-3	○ 3-0		○ 3-2	2-1	5	2
4	須田 千紘 鶴岡北高	× 0-3	× 2-3	× 2-3		0-3	3	4

Bリーグ		遠藤 未侑 JHENNU	鶴巻 萌 鶴岡南高	佐藤 佳菜 酒田光陵高	生田 未来 鶴岡東高	勝敗	勝点	順位
1	遠藤 未侑 JHENNU		○ 3-1	× 0-3	○ 3-1	2-1	5	2
2	鶴巻 萌 鶴岡南高	× 1-3		○ 3-2	× 2-3	1-2	4	4
3	佐藤 佳菜 酒田光陵高	○ 3-0	× 2-3		○ 3-0	2-1	5	1
4	生田 未来 鶴岡東高	× 1-3	○ 3-2	× 0-3		1-2	4	3

Cリーグ		斎藤 美奈 鶴風クラブ	菅原 莉里子 酒田光陵高	蛸井 祐 鶴岡東高	進藤 千愛 酒田西高	勝敗	勝点	順位
1	斎藤 美奈 鶴風クラブ		× 1-3	○ 3-0	○ 3-0	2-1	5	2
2	菅原 莉里子 酒田光陵高	○ 3-1		○ 3-1	○ 3-1	3-0	6	1
3	蛸井 祐 鶴岡東高	× 0-3	× 1-3		× 2-3	0-3	3	4
4	進藤 千愛 酒田西高	× 0-3	× 1-3	○ 3-2		1-2	4	3

Dリーグ		阿部 椰生 酒田光陵高	柳原 果澄 鶴風クラブ	齋藤 歩 酒田東高	工藤 智美 鶴岡北高	勝敗	勝点	順位
1	阿部 椰生 酒田光陵高		○ 3-1	○ 3-2	○ 3-0	3-0	6	1
2	柳原 果澄 鶴風クラブ	× 1-3		× 1-3	○ 3-2	1-2	4	3
3	齋藤 歩 酒田東高	× 2-3	○ 3-1		○ 3-0	2-1	5	2
4	工藤 智美 鶴岡北高	× 0-3	× 2-3	× 0-3		0-3	3	4

Eリーグ		本間 杏和 鶴岡東高	庄司 かな 酒田光陵高	菅原 梨帆 鶴岡工業	伊藤 ちなみ 酒田光陵高	勝敗	勝点	順位
1	本間 杏和 鶴岡東高		○ 3-0	○ 3-0	○ 3-0	3-0	6	1
2	庄司 かな 酒田光陵高	× 0-3		× 0-3	○ 3-1	1-2	4 3/4	4
3	菅原 梨帆 鶴岡工業	× 0-3	○ 3-0		× 2-3	1-2	4 5/3	2
4	伊藤 ちなみ 酒田光陵高	× 0-3	× 1-3	○ 3-2		1-2	4 4/5	3

試合順序 4人の場合 ① 1-4 ② 2-3 ③ 1-3 ④ 2-4 ⑤ 1-2 ⑥ 3-4

混合ダブルス 40歳以上 決勝トーナメント

		1		2		3		4	
1	A-1	佐藤 篤幸	酒田	佐藤 勝也	鶴岡	桜田 幸雄	酒田		
		佐藤 明美		佐藤 まり子		福山 由貴子			
2	C-2	藤原 勉	鶴岡	小柳 良	酒田	五十嵐 慎一	酒田	新田 豊	酒田
		藤原 牧		真坂 真由美		大場 優子		三嶋 美鈴	
3	B-2	本間 賢二	鶴岡	角田 和茂	酒田	白田 忠豊	酒田		
		五十嵐久美子		後藤 百合子		伊藤 元美			
4	C-1	藤原 勉	鶴岡	小柳 良	酒田	五十嵐 慎一	酒田	新田 豊	酒田
		藤原 牧		真坂 真由美		大場 優子		三嶋 美鈴	
5	A-2	佐藤 篤幸	酒田	佐藤 勝也	鶴岡	桜田 幸雄	酒田		
		佐藤 明美		佐藤 まり子		福山 由貴子			
6	B-1	本間 賢二	鶴岡	角田 和茂	酒田	白田 忠豊	酒田		
		五十嵐久美子		後藤 百合子		伊藤 元美			

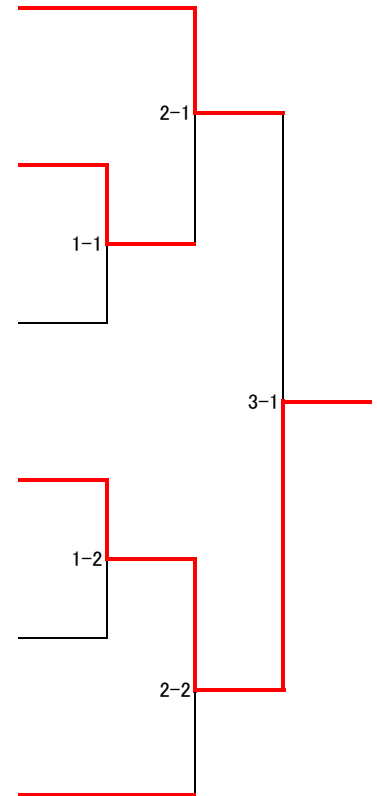

混合ダブルス 60歳以上 決勝トーナメント

		1		2		3		4	
1	A-1	長南 寛	鶴岡	今野 正二	酒田	岸井 宏樹	鶴岡	日下部 実	酒田
		小池 弘子		阿部 周子		斎藤 清子		土門 栄子	
2	B-2	佐藤 明利	鶴岡	後藤 明	酒田	村上 重一	酒田	本間 和恭	酒田
		佐藤 美和子		高梨 裕子		伊藤 正子		佐藤 直子	
3	A-2	長南 寛	鶴岡	今野 正二	酒田	岸井 宏樹	鶴岡	日下部 実	酒田
		小池 弘子		阿部 周子		斎藤 清子		土門 栄子	
4	B-1	佐藤 明利	鶴岡	後藤 明	酒田	村上 重一	酒田	本間 和恭	酒田
		佐藤 美和子		高梨 裕子		伊藤 正子		佐藤 直子	

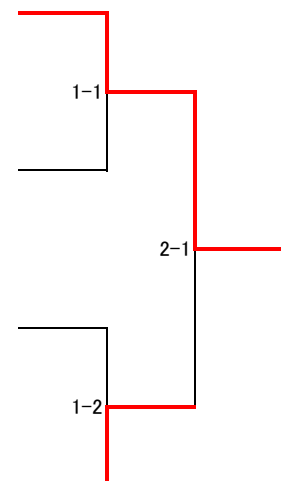

ラージボール混合ダブルス 40歳以上 予選リーグ

Aリーグ	1		2		3		4		勝敗	得点	順位
	佐藤 篤幸 佐藤 明美	酒田	佐藤 勝也 佐藤 まり子	鶴岡	桜田 幸雄 福山 由貴子	酒田					
1	佐藤 篤幸 佐藤 明美	酒田	○ 2-0		× 0-2				1-1	3	2
2	佐藤 勝也 佐藤 まり子	鶴岡	× 0-2		× 0-2				0-2	2	3
3	桜田 幸雄 福山 由貴子	酒田	○ 2-0		○ 2-0				2-0	4	1
4									-		

Bリーグ	1		2		3		4		勝敗	得点	順位
	本間 賢二 五十嵐久美子	鶴岡	角田 和茂 後藤 百合子	酒田	白田 忠豊 伊藤 元美	酒田					
1	本間 賢二 五十嵐久美子	鶴岡	○ 2-1		○ 2-0				2-0	4	1
2	角田 和茂 後藤 百合子	酒田	× 1-2		× 1-2				0-2	2	3
3	白田 忠豊 伊藤 元美	酒田	× 0-2		○ 2-1				1-1	3	2
4									-		

Cリーグ	1		2		3		4		勝敗	得点	順位
	藤原 勉 藤原 牧	鶴岡	小柳 良 真坂 真由美	酒田	五十嵐 慎一 大場 優子	酒田	新田 豊 三嶋 美鈴	酒田			
1	藤原 勉 藤原 牧	鶴岡	○ 2-0		○ 2-1		○ 2-0		3-0	6	1
2	小柳 良 真坂 真由美	酒田	× 0-2		○ 2-1		○ 2-0		2-1	5	2
3	五十嵐 慎一 大場 優子	酒田	× 1-2		× 1-2		○ 2-0		1-2	4	3
4	新田 豊 三嶋 美鈴	酒田	× 0-2		× 0-2		× 0-2		0-3	3	4

ラージボール混合ダブルス 60歳以上 予選リーグ

Aリーグ	1		2		3		4		勝敗	得点	順位
	長南 寛 小池 弘子	鶴岡	今野 正二 阿部 周子	酒田	岸井 宏樹 斎藤 清子	鶴岡	日下部 実 土門 栄子	酒田			
1	長南 寛 小池 弘子	鶴岡	○ 2-0		○ 2-0		○ 2-1		3-0	6	1
2	今野 正二 阿部 周子	酒田	× 0-2		× 1-2		○ 2-0		1-2	4	3
3	岸井 宏樹 斎藤 清子	鶴岡	× 0-2		○ 2-1		○ 2-0		2-1	5	2
4	日下部 実 土門 栄子	酒田	× 1-2		× 0-2		× 0-2		0-3	3	4

Bリーグ	1		2		3		4		勝敗	得点	順位
	佐藤 明利 佐藤 美和子	鶴岡	後藤 明 高梨 裕子	酒田	村上 重一 伊藤 正子	酒田	本間 和恭 佐藤 直子	酒田			
1	佐藤 明利 佐藤 美和子	鶴岡	× 0-2		× 0-2		○ 2-0		1-2	4	3
2	後藤 明 高梨 裕子	酒田	○ 2-0		× 0-2		○ 2-0		2-1	5	2
3	村上 重一 伊藤 正子	酒田	○ 2-0		○ 2-0		○ 2-1		3-0	6	1
4	本間 和恭 佐藤 直子	酒田	× 0-2		× 0-2		× 1-2		0-3	3	4

試合順序 4チームの場合 ① 1-4 ② 2-3 ③ 1-3 ④ 2-4 ⑤ 1-2 ⑥ 3-4
3チームの場合 ① 1-3 ② 2-3 ③ 1-2