

男子団体

スポーツ少年団本部卓球大会
平成29年8月20日

種目	1位	2位	3位
男子団体	十坂卓球スポ少	南平田卓球スポ少A	ひらた卓球スポ少A 黒森スポ少

県大会出場数: 男子上位4チーム

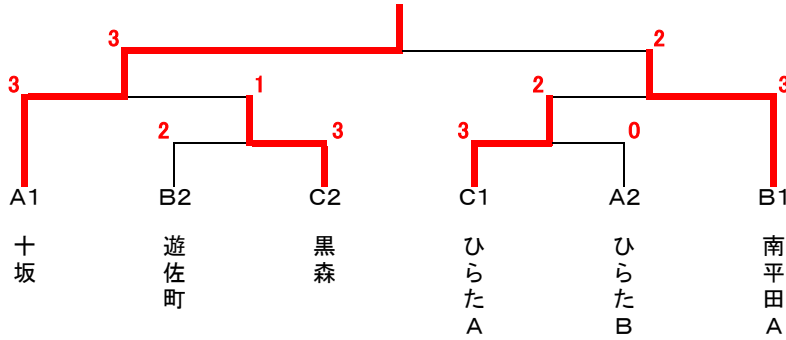

女子団体決勝トーナメント

種目	1位	2位	3位
女子団体	泉スポ少卓球団	十坂卓球スポ少	松原卓球スポ少 鳥海卓球スポ少

県大会出場数: 女子上位4チーム

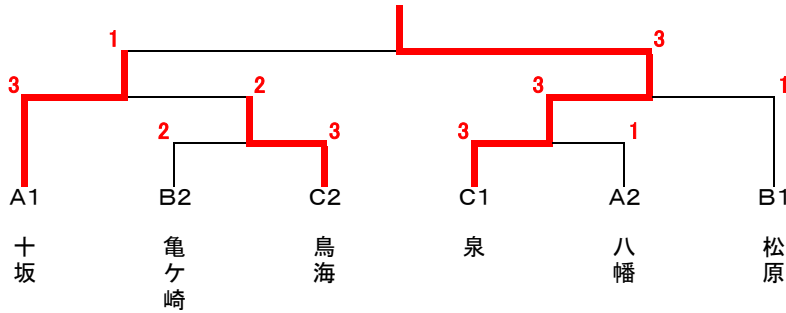

【順位決定戦】

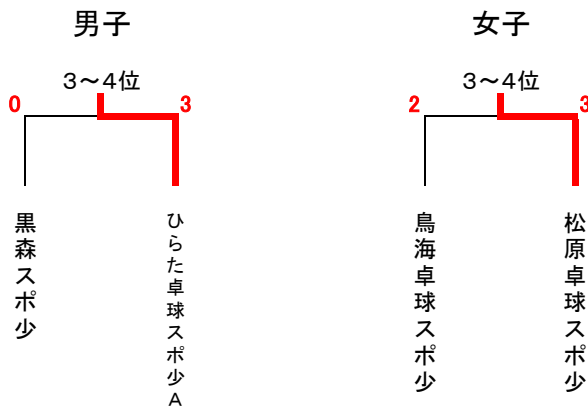

男子団体の部 リーグ対戦表

《 1, 2 コート 》

		① 2-3			② 1-3		③ 1-2	
Aブロック		十 坂	南平田B	ひらたB	勝敗	得点	順位	
1	十 坂		○ 3-0	○ 3-1	2-0	4	1	
2	南平田B	× 0-3		× 0-3	0-2	2	3	
3	ひらたB	× 1-3	○ 3-0		1-1	3	2	

《 3, 4 コート 》

		① 2-3			② 1-3		③ 1-2	
Bブロック		南平田A	八幡B	遊佐町	勝敗	得点	順位	
1	南平田A		○ 3-0	○ 3-2	2-0	4	1	
2	八幡B	× 0-3		× 0-3	0-2	2	3	
3	遊佐町	× 2-3	○ 3-0		1-1	3	2	

《 5, 6, 7, 8 コート 》

		① 1-4				② 2-3		③ 1-3		④ 2-4		⑤ 1-2		⑥ 3-4	
Cブロック		ひらたA	鳥 海	黒 森	八幡A	勝敗	得点	順位							
1	ひらたA		○ 3-1	○ 3-1	○ 3-0	3-0	6	1							
2	鳥 海	× 1-3		× 2-3	× 2-3	0-3	3	4							
3	黒 森	× 1-3	○ 3-2		○ 3-1	2-1	5	2							
4	八幡A	× 0-3	○ 3-2	× 1-3		1-2	4	3							

女子団体の部 予選リーグ対戦表

《 9, 10 コート 》

		① 2-3		② 1-3		③ 1-2	
Aブロック		十 坂	遊佐町	八 幡	勝敗	得 点	順 位
1	十 坂		○ 3-0	○ 3-1	2-0	4	1
2	遊佐町	× 0-3		× 0-3	0-2	2	3
3	八 幡	× 1-3	○ 3-0		1-1	3	2

《 11, 12, 13, 14 コート 》

		① 1-4		② 2-3		③ 1-3		④ 2-4		⑤ 1-2		⑥ 3-4	
Bブロック		松 原	ひらた	亀ヶ崎	若浜B	勝敗	得 点	順 位					
1	松 原		○ 3-0	○ 3-1	○ 3-0	3-0	6	1					
2	ひらた	× 0-3		× 0-3	× 0-3	0-3	3	4					
3	亀ヶ崎	× 1-3	○ 3-0		○ 3-1	2-1	5	2					
4	若浜B	× 0-3	○ 3-0	× 1-3		1-2	4	3					

《 15, 16, 23, 24 コート 》

		① 1-4		② 2-3		③ 1-3		④ 2-4		⑤ 1-2		⑥ 3-4	
Cブロック		泉	若浜A	広 野	鳥海	勝敗	得 点	順 位					
1	泉		○ 3-0	○ 3-1	○ 3-1	3-0	6	1					
2	若浜A	× 0-3		× 1-3	× 2-3	0-3	3	4					
3	広 野	× 1-3	○ 3-1		× 1-3	1-2	4	3					
4	鳥海	× 1-3	○ 3-2	○ 3-1		2-1	5	2					

ホープス 男子 決勝トーナメント

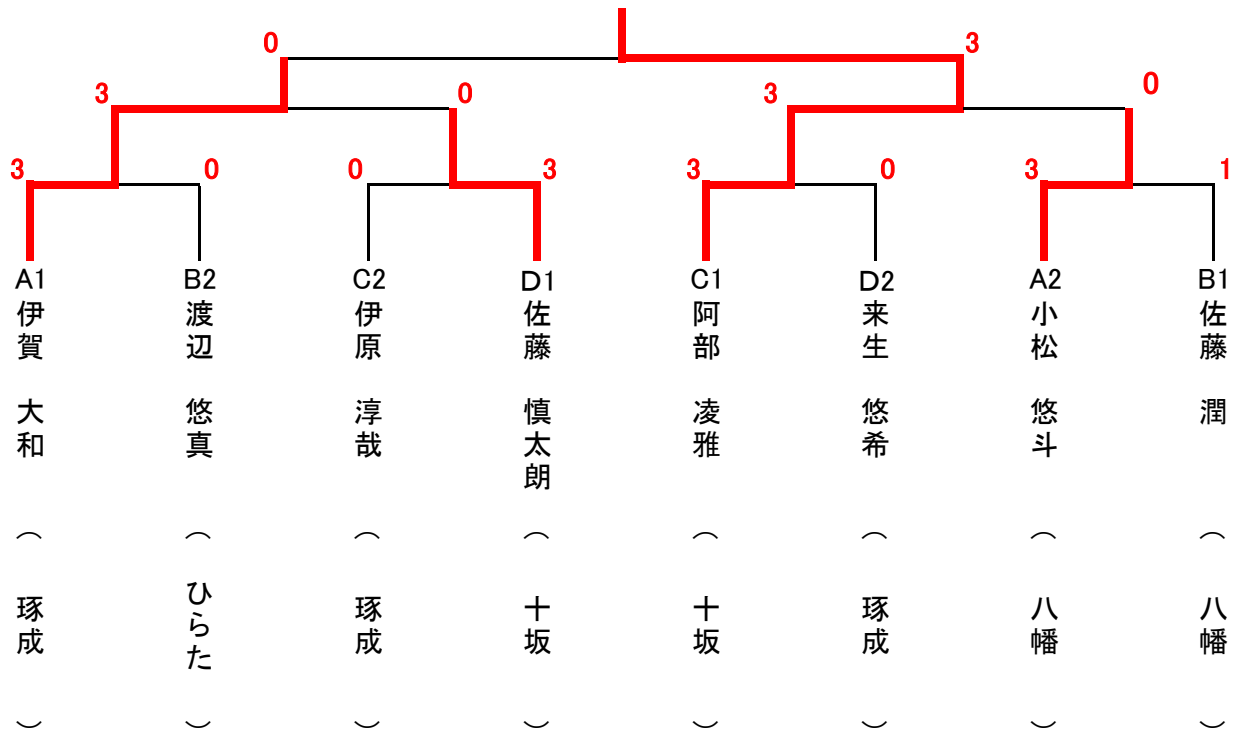

カブ新人男子 決勝トーナメント

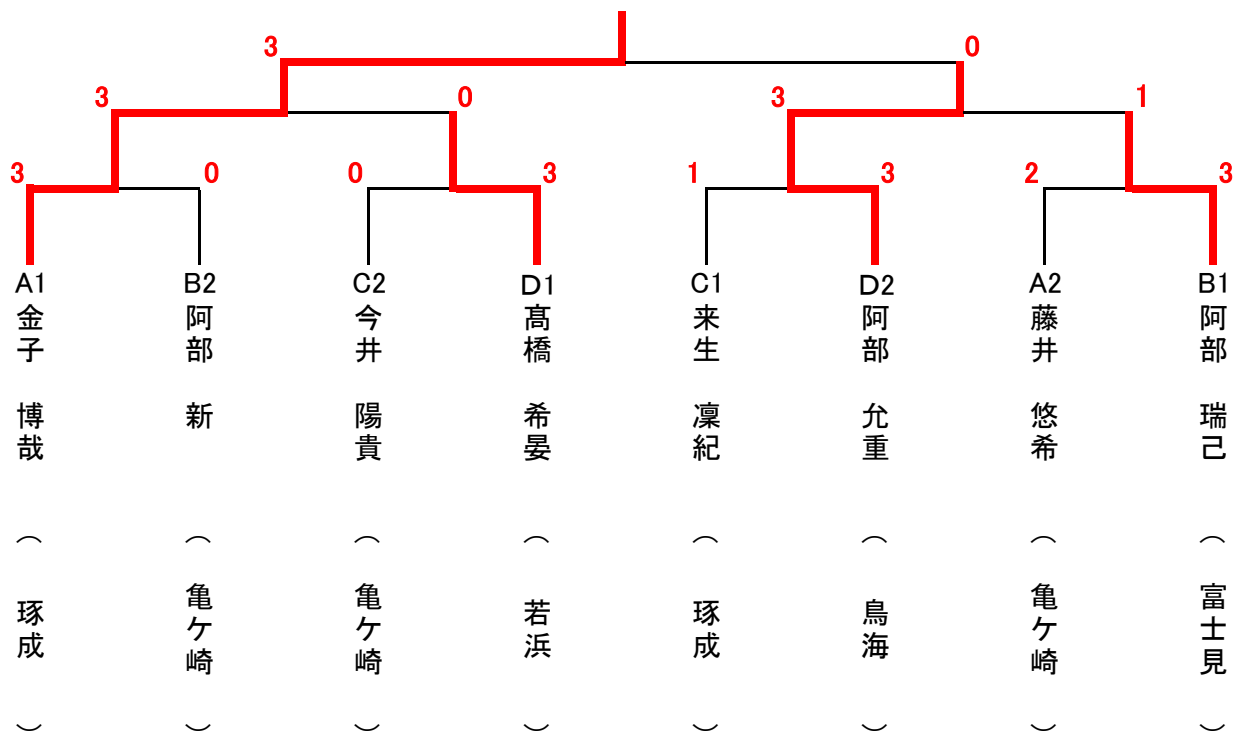

ホープス 男子

《 17 コート 》

① 2-3

② 1-3

③ 1-2

Aブロック			1	2	3	勝敗	得点	順位
1	伊賀 大和	琢成		○ 3-0	○ 3-0	2 - 0	4	1
2	石川 雅也	ひらた	× 0-3		× 0-3	0 - 2	2	3
3	小松 悠斗	八幡	× 0-3	○ 3-0		1 - 1	3	2

《 17 コート 》

① 1-4

② 2-3

③ 1-3

④ 2-4

⑤ 1-2

⑥ 3-4

棄権

Bブロック			1	2	3	4	勝敗	得点	順位
1	池田 平良	松原							
2	清水 陸	亀ヶ崎			× 1-3	× 0-3	0 - 2	2	3
3	渡辺 悠真	ひらた		○ 3-1		× 0-3	1 - 1	3	2
4	佐藤 潤	八幡		○ 3-0	○ 3-0		2 - 0	4	1

《 17 コート 》

① 1-4

② 2-3

③ 1-3

④ 2-4

⑤ 1-2

⑥ 3-4

Cブロック			1	2	3	4	勝敗	得点	順位
1	阿部 凌雅	十坂		○ 3-0	○ 3-0	○ 3-0	3 - 0	6	1
2	伊原 淳哉	琢成	× 0-3		○ 3-0	○ 3-0	2 - 1	5	2
3	飯塚 由誠	鳥海	× 0-3	× 0-3		○ 3-0	1 - 2	4	3
4	佐藤 勝清	遊佐町	× 0-3	× 0-3	× 0-3		0 - 3	3	4

《 18 コート 》

① 1-4

② 2-3

③ 1-3

④ 2-4

⑤ 1-2

⑥ 3-4

Dブロック			1	2	3	4	勝敗	得点	順位
1	阿部 陽平	宮野浦		× 0-3	× 1-3	○ 3-0	1 - 2	4	3
2	来生 悠希	琢成	○ 3-0		× 2-3	○ 3-2	2 - 1	5	2
3	佐藤 慎太郎	十坂	○ 3-1	○ 3-2		○ 3-0	3 - 0	6	1
4	太田 敦仁	遊佐町	× 0-3	× 2-3	× 0-3		0 - 3	3	4

カブ 男子

《 18 コート 》

		1	2	3	4	5	勝敗	得点	順位
1	菅原 大幹 (松原)		○ 3-1	○ 3-0	○ 3-0	○ 3-0	4 - 0	8	1
2	松田 令 (ひらた)	× 1-3		○ 3-0	○ 3-2	○ 3-0	3 - 1	7	2
3	本登 匠 (鳥海)	× 0-3	× 0-3		× 0-3	× 0-3	0 - 4	4	5
4	佐藤 醒磨 (広野)	× 0-3	× 2-3	○ 3-0		× 2-3	1 - 3	5	4
5	佐藤 亮太郎 (十坂)	× 0-3	× 0-3	○ 3-0	○ 3-2		2 - 2	6	3

試合順序

5 チームの場合 (2台進行)	Aグループ	① 1-5	② 1-3	③ 2-5	④ 1-4	⑤ 1-2
	Bグループ	① 2-4	② 4-5	③ 3-4	④ 2-3	⑤ 3-5

カブ新人 男子

《 19 コート 》

① 2-3

② 1-3

③ 1-2

Aブロック			1	2	3	勝敗	得点	順位
1	藤井 悠希	亀ヶ崎		×	○	1 - 1	3	2
				0-3	3-0			
2	金子 博哉	琢成	○		○	2 - 0	4	1
			3-0		3-0			
3	長谷川 航太	富士見	×	×		0 - 2	2	3
			0-3	0-3				

《 19 コート 》

① 1-4

② 2-3

③ 1-3

④ 2-4

⑤ 1-2

⑥ 3-4

Bブロック			1	2	3	4	勝敗	得点	順位
1	阿部 新	亀ヶ崎		○	×	○	2 - 1	5	2
				3-0	0-3	3-1			
2	奥山 翔太	琢成	×		×	×	0 - 3	3	4
			0-3		2-3	0-3			
3	阿部 瑞己	富士見	○	○		○	3 - 0	6	1
			3-0	3-2		3-2			
4	太田 珠於	遊佐町	×	○	×		1 - 2	4	3
			1-3	3-0	2-3				

《 19 コート 》

① 1-4

② 2-3

③ 1-3

④ 2-4

⑤ 1-2

⑥ 3-4

Cブロック			1	2	3	4	勝敗	得点	順位
1	工藤 慶大	鳥海		×	×	×	0 - 3	3	4
				0-3	0-3	1-3			
2	富澤 統	亀ヶ崎	○		×	×	1 - 2	4	3
			3-0		0-3	2-3			
3	来生 凜紀	琢成	○	○		○	3 - 0	6	1
			3-0	3-0		3-0			
4	今井 陽貴	亀ヶ崎	○	○	×		2 - 1	5	2
			3-1	3-2	0-3				

《 20 コート 》

① 1-4

② 2-3

③ 1-3

④ 2-4

⑤ 1-2

⑥ 3-4

Dブロック			1	2	3	4	勝敗	得点	順位
1	佐藤 駿斗	富士見		×	○	×	1 - 2	4	3
				1-3	3-1	0-3			
2	高橋 希晏	若浜	○		○	○	3 - 0	6	1
			3-1		3-0	3-1			
3	今野 匠真	亀ヶ崎	×	×		×	0 - 3	3	4
			1-3	0-3		0-3			
4	阿部 允重	鳥海	○	×	○		2 - 1	5	2
			3-0	1-3	3-0				

カブ 女子 決勝トーナメント

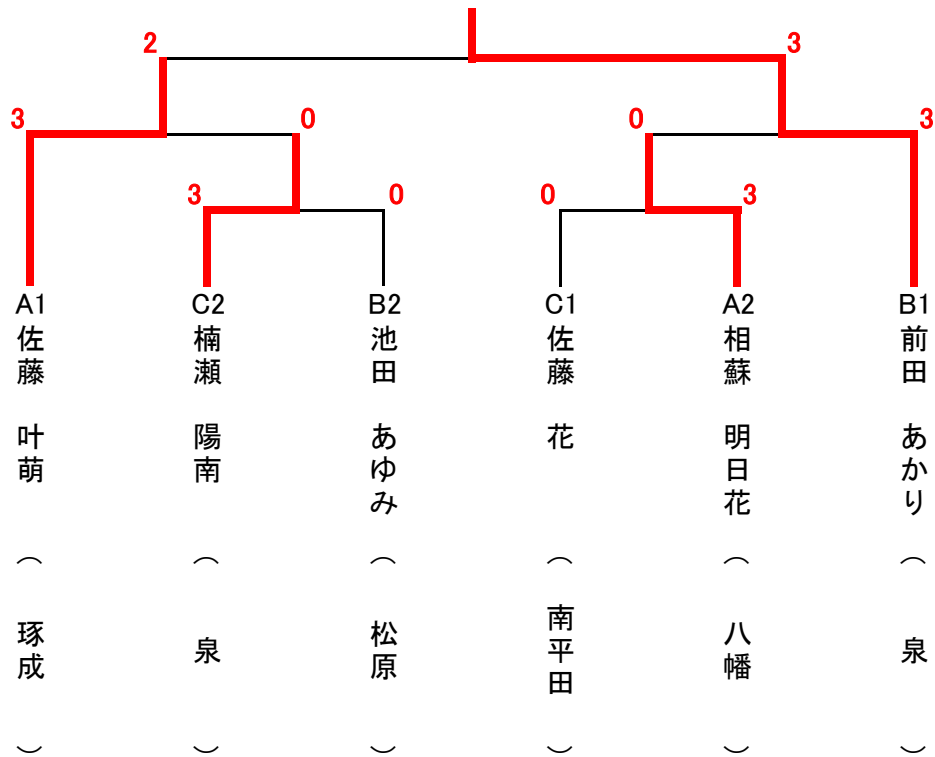

カブ新人 女子 決勝トーナメント

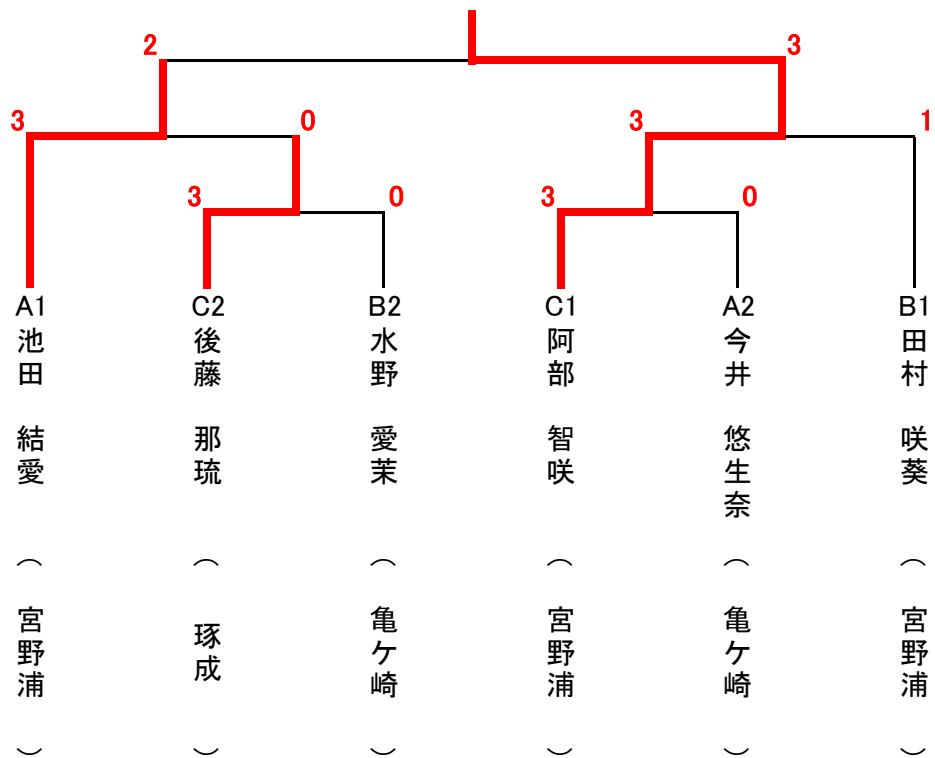

カブ 女子

《 20 コート 》

① 2-3

② 1-3

③ 1-2

Aブロック			1	2	3	勝敗	得点	順位
1	佐藤 叶萌	(琢成)		○ 3-0	○ 3-0	2 - 0	4	1
2	本間 凜々	(松原)	× 0-3		× 0-3	0 - 2	2	3
3	相蘇 明日花	(八幡)	× 0-3	○ 3-0		1 - 1	3	2

《 20 コート 》

① 2-3

② 1-3

③ 1-2

Bブロック			1	2	3	勝敗	得点	順位
1	前田 あかり	(泉)		○ 3-0	○ 3-0	2 - 0	4	1
2	池田 あゆみ	(松原)	× 0-3		○ 3-0	1 - 1	3	2
3	佐野 結惟	(若浜)	× 0-3	× 0-3		0 - 2	2	3

《 20 コート 》

① 2-3

② 1-3

③ 1-2

Cブロック			1	2	3	勝敗	得点	順位
1	楠瀬 陽南	(泉)		○ 3-0	× 1-3	1 - 1	3	2
2	島田 瑠々伽	(鳥海)	× 0-3		× 1-3	0 - 2	2	3
3	佐藤 花	(南平田)	○ 3-1	○ 3-1		2 - 0	4	1